



RUČNÁ DVOJPÁSMOVÁ VYSIELAČKA VHF-UHF

POUŽÍVATEĽSKÁ PRÍRUČKA



VHF 144-146 MHz (TX-RX)

UHF 430-440 MHz (TX-RX)

FM 76-108 MHz(RX)

SKLADOVANIE, PREPRAVA, POUŽÍVANIE

Skladovanie: Preprava 30/85% vlhkosť")

Prevádzková teplota -30 á + 50°

Použitie cyklu TX10%/RX90%

CRT FPOO HAM bol schválený v nasledovných krajinách, ktoré uplatňujú nariadenie CEPTTR 61/01

AT,BE,BG,CH,CY,DE,

CZ,DK,EE,ES,FI,FR,GR,HR,HU,IE,IS,IT,LI,LT,LU,LVV,MT,NO,NL,PL,PT,RO,SE,SI,SK,UK

UPOZORNENIE:

zariadenie môžu v danej krajine používať výlučne držiteľia príslušných oprávnení a na frekvenciách zodpovedajúcich ich oprávneniu a v súlade s platným nariadeniami.

Ďakujeme vám za zakúpenie tohto zariadenia.

Veríme, že táto ľahko použiteľná vysielacia vám poskytne spoľahlivú a spoľahlivú komunikáciu.

CRT FPOO využíva najnovšie pokročilé technológie.

Preto veríme, že budete spokojní s kvalitou a funkciami tohto výrobku.

BEZPEČNOSTNÉ OPATRENIA PRED POUŽITÍM

Pred použitím si prečítajte používateľskú príručku. Poskytuje dôležité informácie o tom, ako správne prevádzkovať toto zariadenie.

FPOO a príslušenstvo umiestnite na miesto, kde sa ho deti nemôžu k nemu dostať.

Údržbu môžu vykonávať len odborní technici.

Aby ste FPOO nezničili, použite štandardný akumulátor a nabíjačku. Použite štandardnú anténu, aby ste neznižovali dosah.

Nevystavujte FPOO dlhodobu slnečnému žiareniu, neumiestňujte ho do blízkosti tepla ani honepoužívajte prostredí s vysokou teplotou.

Neumiestňujte ho do extrémne prašného prostredia, ani do mokrého prostredia alebo na nestabilné povrchy.

Udržujte ho v suchu. (Dážď alebo vlhkosť spôsobujú eróziu elektronickej dosky).

Nevysielajte, keď nie je nainštalovaná anténa.

Ak zistíte nepríjemný zápach alebo smog, okamžite FPOO vypnite a vyberte batériu z rádia, a obráťte na zástupcu CRT.

DODÁVANÉ PRÍSLUŠENSTVO

Opatrne vybalte prenosnú vysielaciu. Pred vyhodnotením obalového materiálu odporúčame skontrolovať nasledujúce položky.

ŠTANDARDNE DODÁVANÉ PRÍSLUŠENSTVO:

Prenosná vysielacia 1ks



Anténa 1ks



Li-ion batéria (7,2 V) 1ks



Spona na opasok 1ks

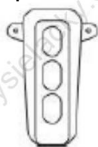

Nabíjací stojan 1ks



Adaptér k stojanu 1ks



Šnúrka na zápästie 2ks



PRÍSLUŠENSTVO k doobjednaniu:

Napájací autoadaptér

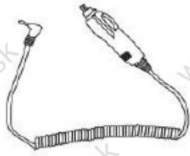

POZNÁMKY K NABÍJANIU

Akumulátory nie sú pri dodaní nabité, pred použitím ich nabite.

Prvotné nabíjanie akumulátora po zakúpení alebo dlhšom skladovaní (dlhšie ako 2 mesiace) nedosiahne najväčšiu kapacitu akumulátora ani jeho normálnu kapacitu, tú dosiahne až po dvoj- alebo trojnásobnom opakovanom nabíjaní a vybíjaní.

[UPOZORNENIE]

Po nabití batérie na najvyššiu kapacitu ju už nenabíjajte a vyberte ju z nabíjačky. V opačnom prípade to ovplyvní životnosť batérie.

Neskratujte póly batérie a nevhadzujte batériu do ohňa.

Nikdy sa nepokúšajte odstrániť kryt z akumulátora.

Pred nabíjaním vypnite napájanie. Pri nabíjaní zapnutého FPOO to ovplyvní životnosť batérie.

Ak FPOO po normálnom nabití stále vykazuje nízku spotrebu energie, vymeňte novú batériu.

Priemerný čas používania akumulátora je 13 hodín. Priemerný čas používania je 5 % pre vysielanie, 5 % pre príjem a 90 % pre pohotovostný režim.

PRÍPRAVA NA PRÁCU

Zapojte sieťový adaptér do zadnej časti nabíjačky. Potom zapojte napájači kábel adaptéra do mestskej elektrickej siete.



Zasuňte htiium-íonový akumulátor alebo FPOO s htiium-íonovým akumulátorom do nabíjačky.

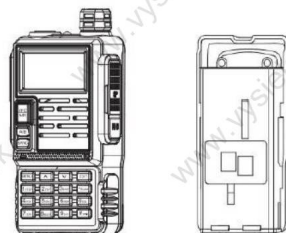

Uistite sa, že je akumulátor pripojený k nabíjacím svorkám.

Po začatí nabíjania sa zobrazí červená kontrolka LED.

Keď je akumulátor nabitý na maximálnu kapacitu, zobrazí sa zelená kontrolka LED. Po jej rozsvietení vyberte akumulátor alebo FPOO z nabíjačky.

INŠTALÁCIA ANTÉNY- Pripojte anténu k rádiu podľa obrázku

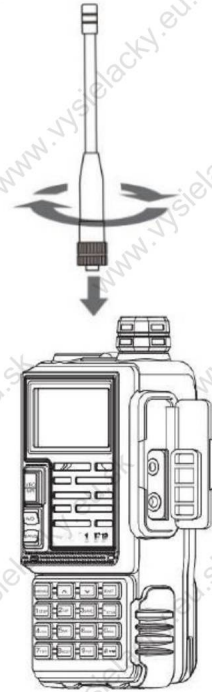

INŠTALÁCIA SPONY NA OPASOK- Pripevnite sponu na opasok pomocou dodaných skrutiek pomocou skrutkovača



PRIPEVNIENIE AKUMULÁTORA - Batériu zasuňte do zadnej časti rádia v smere šípky) a potom ju zaistíte tlačidlom na uvoľnenie batérie. Posúvajte batériový blok, kým uvoľňovacie tlačidlo batérie nevydá zvuk "cvaknutia".

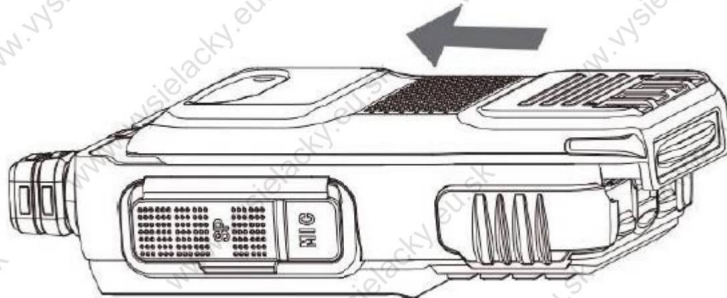

UVOLNENIE AKUMULÁTORA - Pred uvoľnením akumulátora FPOO vypnite. Stlačte tlačidlo uvoľnenia batérie v smere šípky, ako je znázornené nižšie. Zároveň zatlačte batériu späť, potom sa batéria uvoľní.



INŠTALÁCIA EXTERNEHO REPRODUKTORA/MIKROFÓNU - ak je k dispozícii-Vložte konektory reproduktora/mikrofónu do konektorov reproduktora/mikrofónu.

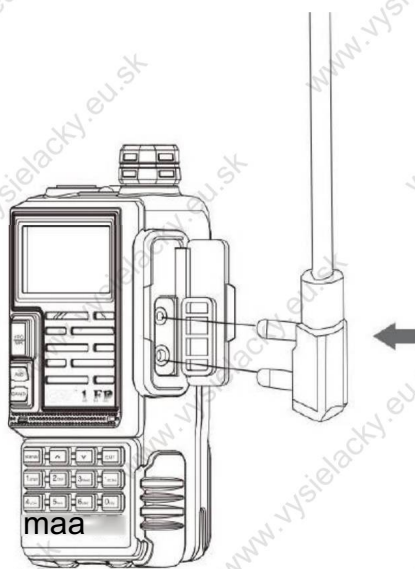

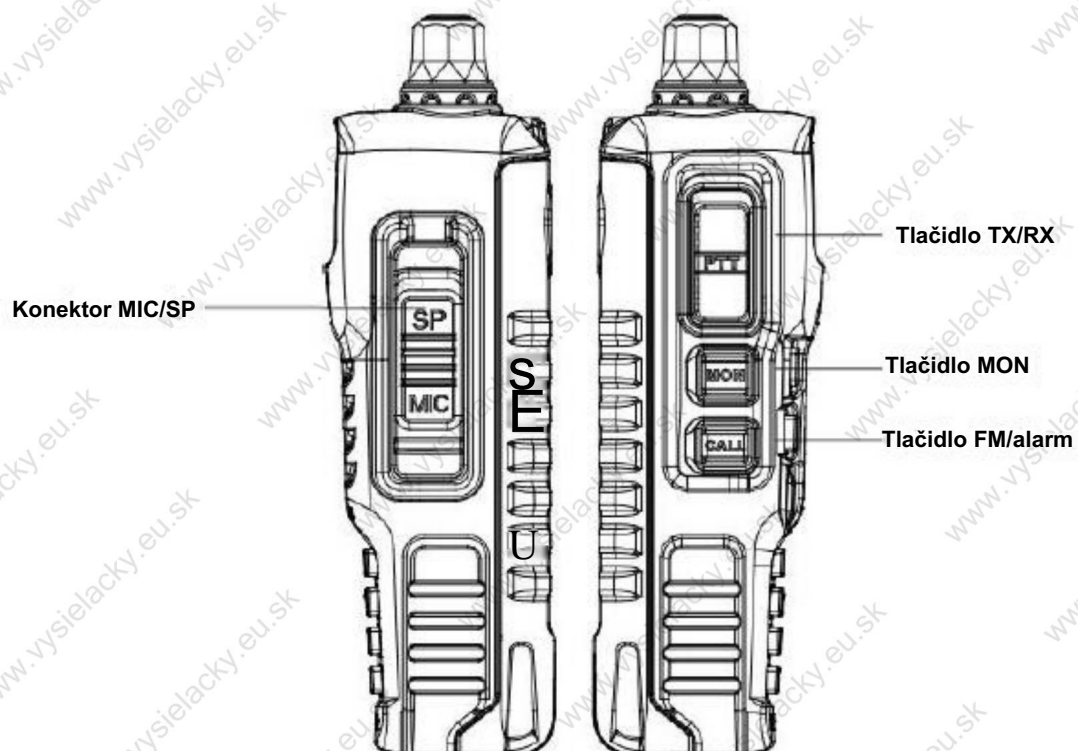

LCD DISPLEJ

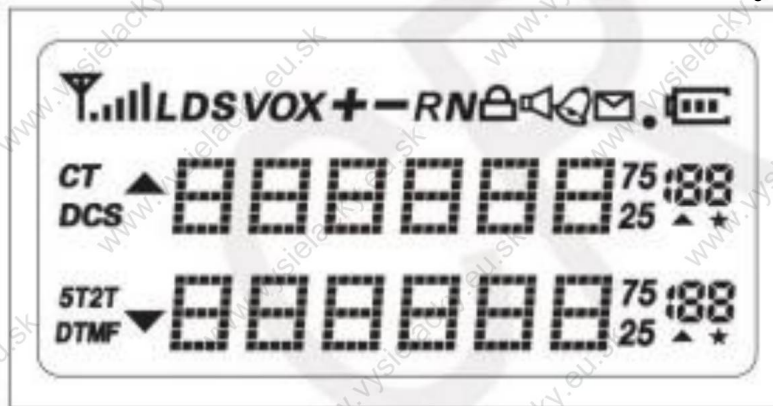

CT Tento symbol sa zobrazí pri vysielaní, znamená vysielanie kódu CTCSS.

DCS Tento symbol sa zobrazí pri vysielaní, znamená vysielanie kódu DCS.

+ V režime frekvencie sa zobrazí tento symbol, čo znamená, že vysielacia frekvencia sa rovná prijímacej frekvencii plus frekvencia posunu. Môže nastaviť rôzne frekvencie posunu.

- V režime frekvencie sa objaví tento symbol, čo znamená, že vysielacia frekvencia sa rovná prijímacej frekvencii mínus offsetová frekvencia. Môže nastaviť rôzne offsetové frekvencie

+ - Znamená to, že vysielacia a prijímacia frekvencia sú na aktuálnom kanáli odlišné.

S To znamená, že už je nastavená funkcia dualných hodín.

VOX Funkcia VOX zapnutá

R Reverzná funkcia

N Úzka šírka pásma

GÁL' Predstavuje zostávajúci stav batérie, keď je batéria takmer vybitá, rámček začne blikať a zakáže vysielanie.

ô Znamená to, že klávesnica je uzamknutá, stlačením tlačidla zámok môžete klávesnicu odomknúť.

L Nízky výstupný výkon

<'88 Číslo kanálu

BBBBBBM Frekvencia/ponuka



Sila signálu

ZÁKLADNÁ PREVÁDZKA

Tlačidlo PTT

Prepínač vysielania/prijímania: Stlačením tlačidla "PTT" začnete vysielat' a hovorte do mikrofónu.

Ak chcete prijímať, uvoľnite tlačidlo PTT.

Tlačidlo CALL (FM/Alarm)

Krátkym stlačením zapnete funkciu FM rádia. Opätovným stlačením ju vypnete.

Dlhým stlačením zapnete funkciu Alarm. Opätovným stlačením ju vypnete.

MON Key (svetidlo/monitor)

Stlačením na krátky čas zapnete Jacklight. Opätovným stlačením ho vypnete.

Dlhým stlačením zapnete funkciu monitora.

Stlačte tlačidlo Jacklight/Monitor a zapnete napájanie, aby ste vstúpili do stavu klonovania kanálov, ktorý dokáže skopírovať parametre kanálov jedného FPOO do iného. Na prepojenie týchto dvoch FPOOÍ sa musí použiť klonovací kábel.

LCD displej

Zobrazenie všetkých pracovných podmienok.

Tlačidlo pásma

Výber frekvenčného pásma UHF/VHF

Výber 76-108MHz FM RX

V režime vysielania stlačením tlačidla Band vyšlete 1750 Hz volací tón

Funkčné klávesnice

Tlačidlo Menu/Potvrdiť⁺

Slúži na aktiváciu ponuky, vyberte každú položku ponuky a potvrdíte parameter

Tlačidlo hore

Stlačte viac ako 2 s, kanál a frekvencia sa rýchlo posunú nahor; Pri skenovaní stlačte tlačidlo hore na skenovanie smerom nahor

Tlačidlo nadol

Stlačte viac ako 2 s, kanál a frekvencia sa budú rýchlo posúvať smerom nadol; pri skenovaní stlačte tlačidlo hore pre skenovanie smerom nadol

Tlačidlo Exit

Stlačte tlačidlo Exit na ukončenie a vymazanie

Číselná klávesnica

- Zadávanie informácií do vysielacky
- Zadajte neštandardný kód CTCSS v neštandardnom režime
- V režime vysielania stláčaním číselných tlačidiel odošlite príslušný DTMF kód



Tlačidlo SCAN

Krátkym stlačením tlačidla Scan aktivujete reverznú funkciu RX/TX

Stlačením tlačidla Scan na viac ako 2 s spustíte skenovanie frekvencií alebo kanálov

V režime FM rádia stlačte tlačidlo Scan, čím automaticky vyhľadáte stanice FM

V režime CTCSS/DCS stlačením tlačidla Scan spustíte skenovanie kódov CTCSS/DCS

J#1 Tlačidlo

V režime kanála krátkym stlačením prepnete výstupný výkon H/L

Stlačením tlačidla na viac ako 2 sekundy uzamknete alebo odomknete klávesnicu

Prepínač napájania/hlasitosti

Otočením prepínača napájania/hlasitosti v smere hodinových ručičiek zapnete napájanie

Otočením prepínača napájania/hlasitosti proti smeru hodinových ručičiek vypnete napájanie

Otočte prepínač napájania/hlasitosti v smere hodinových ručičiek na zvýšenie hlasitosti, alebo do protismeru pre znižovanie hlasitosti

LED kontrolka

Vysielanie: svieti červeno

Prijímanie: svieti zeleno

Konektor MIC/SP

Slúži na pripojenie pre externý reproduktor/mikrofón

Používa sa na pripojenie kábla na programovanie , alebo aktualizáciu

Rýchly výber z Menu

1 Stlačte tlačidlo Menu

2 Opätovne stlačte tlačidlo Menu

3 Stlačením tlačidla hore/dole vyberte príslušné Menu

4 Stlačte tlačidlo Menu na potvrdenie alebo tlačidlo EXIT na ukončenie výberu Menu

[UPOZORNENIE]

V režime kanál nie je možné nastavenie nasledovných funkcií:

CTCSS/DCS, šírka pásma, PTT-ID, zámok obsadeného kanála, aditívne skenovanie kanálov, úprava názvu kanála

Vysoký/nízky výkon je možné meniť len stlačením tlačidla



FUNKCIA OPERÁCIA A POPIS

MENU 0-Úroveň nastavenia umlčovača šumu (SQL)

Táto funkcia dokáže zapnúť alebo vypnúť monitorovanie kanálu/frekvencie podľa sily signálu

Postup operácie je nasledovný:

V režime frekvencie alebo kanála stlačte Menu+O, na LCD displeji sa zobrazí:



Stlačte Menu, na LCD displeji sa zobrazí:



Stlačením tlačidla Hore alebo Dole vyberte úroveň stíšenia. K dispozícii sú úrovne 0-9.

0: Najnižšia

9: Najvyššia

Po nastavení stlačte tlačidlo Menu na potvrdenie a potom stlačte tlačidlo PTT alebo Exit na prechod do pohotovostného režimu.

Príliš vysoká úroveň squelchu môže mať za následok zlyhanie príjmu pri slabých signáloch, príliš nízka úroveň squelchu spôsobí, že príjem bude rušený inými signálmi.

MENU 1 -Frekvenčný krok (SQL) Touto funkciou môžete vybrať krok ladenia frekvencie

Postup operácie je nasledovný:

V režime frekvencie alebo kanála stlačte Menu+1, na LCD displeji sa zobrazí:

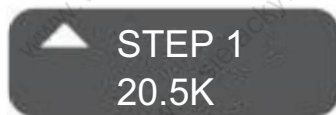

Stlačte Menu, na LCD displeji sa zobrazí:



Stlačením tlačidla Hore alebo Dole vyberte požadovaný krok ladenia frekvencie.

Môžete nastaviť krok 2,5/5,0/6,25/1 0,0/1 2,5/ 25 KHz.

Po nastavení stlačte tlačidlo Menu na potvrdenie a potom stlačte tlačidlo PTT alebo Exit na prechod do pohotovostného režimu

MENU 2 - Výstupný výkon Táto funkcia môže zvoliť vysoký/nízky výstupný výkon.

Postup operácie je nasledovný:

V režime frekvencie alebo kanála stlačte Menu+2, na LCD displeji sa zobrazí:



Stlačte Menu, na LCD displeji sa zobrazí:

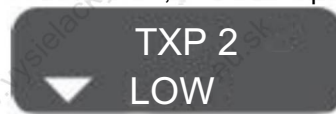

Stlačením tlačidla Hore alebo Dole vyberte High: 5W, Low: 1W

Po nastavení stlačte tlačidlo Menu na potvrdenie a potom stlačte tlačidlo PTT alebo Exit na prechod do pohotovostného režimu

Výberom vysokého výstupného výkonu môžete zlepšiť kvalitu hovoru, nízkym výstupným výkonom môžete znížiť vyžarovanie a odber z batérie.

MENU 3 - Úspora batérie (SAVE) Táto funkcia slúži najmä na šetrenie kapacity batérie, keď je FPOO v pohotovostnom režime.

Postup operácie je nasledovný:

V režime frekvencie alebo kanála stlačte Menu+3, na LCD displeji sa zobrazí:



Stlačte Menu, na LCD displeji sa zobrazí:



Stlačením tlačidla Hore alebo Dole nastavte režim šetrenia batérie. Existuje päť druhov režimu.

OFF

1:1

2:2

3:3

4:4

Príklad 1:1-1sekundu pracuje bez šetrenia, 1sekundu šetrí batériu

Po nastavení stlačte tlačidlo Menu na potvrdenie a potom stlačte tlačidlo PTT alebo Exit na prechod do pohotovostného režimu

Pri OFF je režim šetrenia vypnutý, doporučené nastavenie je 1:1

MENU 4 - Funkcia VOX Keď je táto funkcia zapnutá, systém rozpozná, že hovoríte do mikrofónu, a potom sa automaticky prepne do režimu vysielania bez manuálneho ovládania (táto funkcia je užitočná pre používateľov slúchadiel).

Postup operácie je nasledovný:

V režime frekvencie alebo kanála stlačte Menu+4, na LCD displeji sa zobrazí:



Stlačte Menu a šípkami hore, alebo dole nastavte požadovanú úroveň. Na displeji sa zobrazí:

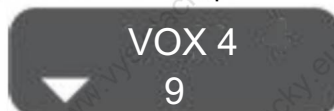

Rozsah je od 0- Vox vypnutý, cez 1-minimálna úroveň, po 10-max. úroveň

Po nastavení stlačte tlačidlo Menu na potvrdenie a potom stlačte tlačidlo PTT alebo Exit na prechod do pohotovostného režimu

Čím vyššia je úroveň, tým vyššia je citlivosť mikrofónu. Táto funkcia je neplatná v režime skenovania a FM rádia.

MENU 5 - Široké/úzke pásmo (W/N Táto funkcia sa používa na nastavenie pracovnej šírky pásma.

Postup operácie je nasledovný:

V režime frekvencie alebo kanála stlačte Menu+5, na LCD displeji sa zobrazí:

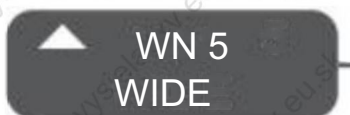

Stlačte Menu a šípkami hore, alebo dole nastavte požadovanú úroveň. Na displeji sa zobrazí:

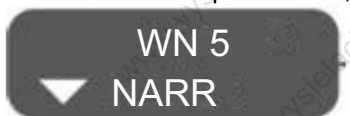

Nastavte :

WIDE: 25KHz- široká

NARR: 12,5 KHz- úzka

Po nastavení stlačte tlačidlo Menu na potvrdenie a potom stlačte tlačidlo PTT alebo Exit na prechod do pohotovostného režimu

Zvyčajne sa používa široké pásmo. V kanálovom režime je táto funkcia neplatná.

MENU 6 - Automatické podsvietenie (ABR) Táto funkcia môže nastaviť čas automatického vypnutia podsvietenia po zapnutí podsvietenia displeja.

Postup operácie je nasledovný:

V režime frekvencie alebo kanála stlačte Menu+6, na LCD displeji sa zobrazí:



Stlačte Menu a šípkami hore, alebo dole nastavte požadovanú úroveň. Na displeji sa zobrazí:

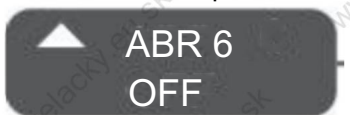

Nastavte čas v rozmedzí 1-5sek, alebo off - automatika vypnutá.

Po nastavení stlačte tlačidlo Menu na potvrdenie a potom stlačte tlačidlo PTT alebo Exit na prechod do pohotovostného režimu

Doporučené nastavenie je 4-5.

MENU 7 - Prevádzka s Dual-watch- sledovanie dvoch kanálov (TDR) Keď je táto funkcia zapnutá, môžete prijímať signál kanála A a kanála B súčasne.

Ak niektorý kanál alebo frekvencia AB prijme signál, "A" sa rozsvieti na príslušnom kanáli alebo frekvencii

Príklad: Kanál A: 460,125 MHz, kanál B: 151,235 MHz , Na LCD displeji sa zobrazí:



▲ 460.125 3
151.235 4

Alebo



▲ 460.125
151.235

Postup operácie je nasledovný:

V režime frekvencie alebo kanála stlačte Menu+7, na LCD displeji sa zobrazí:

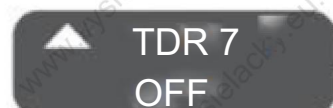

▲ TDR 7
OFF

Stlačte Menu a šípkami hore, alebo dole nastavte vyberte ON. Na displeji sa zobrazí:



▼ TDR 7
ON

Po nastavení stlačte tlačidlo Menu na potvrdenie a potom stlačte tlačidlo PTT alebo Exit na prechod do pohotovostného režimu. Na displeji sa zobrazí:



S
▲ 460.1253
151.2354

MENU 8 - Zvukové upozornenie klávesnice (BEEP) Táto funkcia slúži na nastavenie zvuku po stlačení klávesnice pripomenutia. Pri stlačení klávesnice zaznie zvukový signál.

Postup operácie je nasledovný:

V režime frekvencie alebo kanála stlačte Menu+8, na LCD displeji sa zobrazí:



▲ BEEP 8
QFF

Stlačte Menu a šípkami hore, alebo dole nastavte ON. Na displeji sa zobrazí:



▼ BEEP 8
ON

Po nastavení stlačte tlačidlo Menu na potvrdenie a potom stlačte tlačidlo PTT alebo Exit na prechod do pohotovostného režimu

MENU 9 - Time-Out-Timer (TOT) Táto funkcia slúži na obmedzenie času vysielania, vysielачka prestane vysielat' a potom spustí hlasové upozornenie, ak vysielat' dlhšie ako nastavený čas.

Postup operácie je nasledovný:

V režime frekvencie alebo kanála stlačte Menu+9, na LCD displeji sa zobrazí:

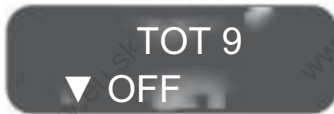

Stlačte Menu a šípkami hore, alebo dole nastavte čas -napríklad 15sek. Na displeji sa zobrazí:



Po nastavení stlačte tlačidlo Menu na potvrdenie a potom stlačte tlačidlo PTT alebo Exit na prechod do pohotovostného režimu

MENU 10 - Prijem DCS (R—DCS) Pomocou tejto funkcie môžete nastaviť svoje súkromie a zabrániť rušeniu zo strany iných osôb alebo sa prispôbiť kódu iných vysieláčiek.

Postup operácie je nasledovný:

V režime frekvencie alebo kanála stlačte Menu+10, na LCD displeji sa zobrazí:

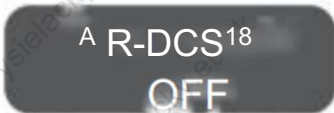

Stlačte Menu a šípkami hore, alebo dole vyberte:

OFF: vypnuté

R-DCS: D023N-D754N (normálny DCS)

R-DCS: D023I-D754I (inverzný DCS)

Na displeji sa zobrazí:



Po nastavení stlačte tlačidlo Menu na potvrdenie a potom stlačte tlačidlo PTT alebo Exit na prechod do pohotovostného režimu.

Na displeji sa zobrazí:

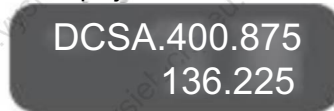

MENU 11 - Prijem CTCSS (R-CTCS) Pomocou tejto funkcie môžete nastaviť svoje súkromie a zabrániť rušeniu zo strany iných osôb alebo sa prispôbiť kódu iných vysieláčiek.

Postup operácie je nasledovný:

V režime frekvencie alebo kanála stlačte Menu+11, na LCD displeji sa zobrazí:

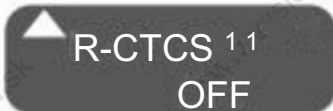

Stlačte Menu a šípkami hore, alebo dole vyberte z možností 67,0-254,1 Hz , alebo OFF-
vypnuté

Po nastavení stlačte tlačidlo Menu na potvrdenie a potom stlačte tlačidlo PTT alebo Exit na
prechod do pohotovostného režimu.

Na displeji sa zobrazí:



MENU 12 -Vysielanie DCS (T-DCS) Pomocou tejto funkcie môžete nastaviť svoje súkromie a
zabrániť rušeniu zo strany iných osôb alebo sa prispôsobiť kódu iných vysieláčiek.

Postup operácie je nasledovný:

V režime frekvencie alebo kanála stlačte Menu+12, na LCD displeji sa zobrazí:



Stlačte Menu a šípkami hore, alebo dole vyberte:

OFF: vypnuté

T-DCS: D023N-D754N (normálny DCS)

T-DCS: D023I-D754I (inverzný DCS)

Na displeji sa zobrazí:



Po nastavení stlačte tlačidlo Menu na potvrdenie a potom stlačte tlačidlo PTT alebo Exit na
prechod do pohotovostného režimu.

Na displeji sa zobrazí:

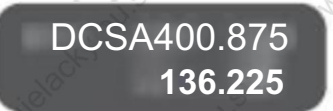

MENU 13 - Vysielanie CTCSS (T-CTCS) Pomocou tejto funkcie môžete nastaviť svoje
súkromie a zabrániť rušeniu zo strany iných osôb alebo sa prispôsobiť kódu iných vysieláčiek.

Postup operácie je nasledovný:

V režime frekvencie alebo kanála stlačte Menu+13, na LCD displeji sa zobrazí:

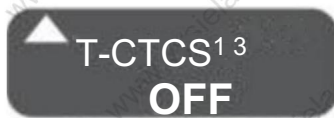

Stlačte Menu a šípkami hore, alebo dole vyberte z možností 67,0-254,1 Hz , alebo OFF-
vypnuté

Na displeji sa zobrazí:

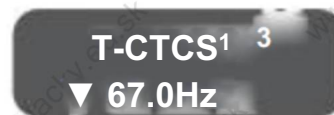

Po nastavení stlačte tlačidlo Menu na potvrdenie a potom stlačte tlačidlo PTT alebo Exit na
prechod do pohotovostného režimu.

Na displeji sa zobrazí:

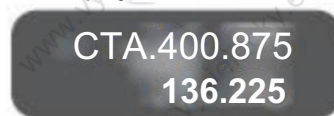

MENU 14 - Hlasové pripomínanie (VOICE) Pri obsluhu rádia vám to pripomenie hlasom.

Postup operácie je nasledovný:

V režime frekvencie alebo kanála stlačte Menu+14, na LCD displeji sa zobrazí:

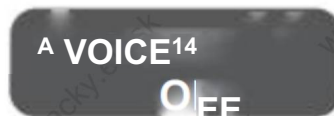

Stlačte Menu a šípkami hore, alebo dole vyberte ON-zapnuté

Na displeji sa zobrazí:

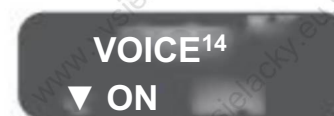

Po nastavení stlačte tlačidlo Menu na potvrdenie a potom stlačte tlačidlo PTT alebo Exit na
prechod do pohotovostného režimu.

MENU 15 - ANI-ID môže skontrolovať kód vášho FPOO.

Túto funkciu možno ovládať len pomocou programového softvéru, možno nastaviť 1-5 bitový
číselný kód.

Postup operácie je nasledovný:

V režime frekvencie alebo kanála stlačte Menu+15, na LCD displeji sa zobrazí:

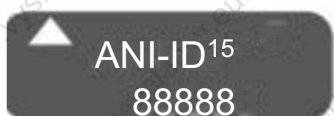

Po nastavení stlačte tlačidlo Menu na potvrdenie a potom stlačte tlačidlo PTT alebo Exit na
prechod do pohotovostného režimu.

MENU 16 - DTMFST (DTMFST) Táto funkcia spočíva v tom, že keď vysielá rádio, príjemca môže počuť DTMF a ANI-ID kód.

Postup operácie je nasledovný:

V režime frekvencie alebo kanála stlačte Menu+16, na LCD displeji sa zobrazí:

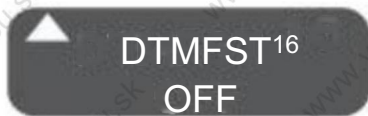

Stlačte Menu a šípkami hore, alebo dole vyberte :

OFF: vypnuté

DT-ST: Pri vysielaní stlačte klávesnicu ručne, aby sa ozval zvuk DTMF

ANI-ST: Pri vysielaní automaticky vydáva zvuk DTMF.

DT+ANI: Pri vysielaní manuálne stláčajte klávesnice alebo automaticky vydáva zvuk DTMF.

Na displeji sa zobrazí :



Po nastavení stlačte tlačidlo Menu na potvrdenie a potom stlačte tlačidlo PTT alebo Exit na prechod do pohotovostného režimu.

MENU 17 - Kód signálu (S-CODE) Táto funkcia slúži na nastavenie kódu rádiového signálu, možno nastaviť 1-15 skupín. Túto funkciu možno nastaviť len pomocou programovacieho softvéru.

Postup operácie je nasledovný:

V režime frekvencie alebo kanála stlačte Menu+17, na LCD displeji sa zobrazí:



Stlačte Menu a šípky hore, alebo dole pre výber.

Na displeji sa zobrazí :



Po nastavení stlačte tlačidlo Menu na potvrdenie a potom stlačte tlačidlo PTT alebo Exit na prechod do pohotovostného režimu.

MENU 18 - Režim obnovenia skenovania (SC-REV) Táto funkcia môže skenovať aktivity z frekvencií alebo kanálov iných rádii. Režim skenovania si môžete vybrať podľa svojej požiadavky.

Postup operácie je nasledovný:

V režime frekvencie alebo kanála stlačte Menu+18, na LCD displeji sa zobrazí:



Stlačte Menu a šípky hore, alebo dole vyberte.

Existujú tri spôsoby skenovania.

PRE: Po vyhľadání signálu pokračujte v skenovaní po dobu 5 s.

CO: Po vyhľadání pokračuje v skenovaní po zmiznutí signálu.

SE: Po vyhľadání signálu prestane skenovať.

Na displeji sa zobrazí: :



Po nastavení stlačte tlačidlo Menu na potvrdenie a potom stlačte tlačidlo PTT alebo Exit na prechod do pohotovostného režimu.

MENU 19 - PTT ID (PTT-ID) Táto funkcia môže nastaviť zvuk odosielania PTT-ID pri stlačení tlačidla PTT alebo jeho uvoľnení.

Postup operácie je nasledovný:

V režime frekvencie alebo kanála stlačte Menu+19, na LCD displeji sa zobrazí:

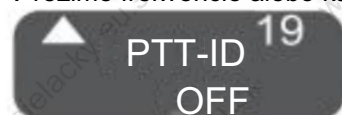

Stlačte Menu a šípky hore, alebo dole vyberte.

Existujú štyri druhy režimu:

OFF: neodosiela sa.

BOT: (PTT-ID je nastavené softvérom)

EOT: Uvoľnite tlačidlo PTT na odoslanie kódu.

BOTH: Stlačením alebo uvoľnením tlačidla PTT odošlete kód.

Na displeji sa zobrazí:



Po nastavení stlačte tlačidlo Menu na potvrdenie a potom stlačte tlačidlo PTT alebo Exit na prechod do pohotovostného režimu.

Vyberte "off" pri normálnom používaní, aby ste sa vyhlí o vplyvneniu práce vysielacky.

MENU 20 - Predĺžený čas PTT ID (PTT-LT) Táto funkcia slúži na nastavenie predĺženého času odoslania PTT-ID vysielacky.

Postup operácie je nasledovný:

V režime frekvencie alebo kanála stlačte Menu+20, na LCD displeji sa zobrazí:



Stlačte Menu a šípky hore, alebo dole vyberte požadované.

Na výber je 0-30ms, pričom 0 je vypnuté

Na displeji sa zobrazí:



Po nastavení stlačte tlačidlo Menu na potvrdenie a potom stlačte tlačidlo PTT alebo Exit na prechod do pohotovostného režimu.

Vyberte 0 pri normálnom používaní, aby ste sa vyhli ovplyvneniu práce vysielacky.

MENU 21 - Režim zobrazenia kanála A (MDF-A) Táto funkcia slúži na nastavenie režimu zobrazenia kanála A.

Postup operácie je nasledovný:

V režime frekvencie alebo kanála stlačte Menu+21, na LCD displeji sa zobrazí:



Stlačte Menu a šípky hore, alebo dole vyberte požadované.

Na displeji sa zobrazí:



Módy zobrazenia:

FREQ: Frekvencia + číslo kanála.

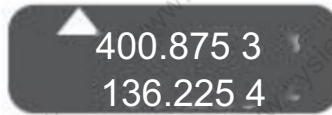

CH: Číslo kanála



NAME: Meno kanála

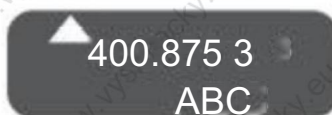

Po nastavení stlačte tlačidlo Menu na potvrdenie a potom stlačte tlačidlo PTT alebo Exit na prechod do pohotovostného režimu.

Názov kanála musí byť nastavený programovým softvérom. Môžete nastaviť ľubovoľné tri čísla alebo písmená.

MENU 22 - Režim zobrazenia kanála B (MDF-A) Táto funkcia slúži na nastavenie režimu zobrazenia kanála B.

Postup operácie je nasledovný:

V režime frekvencie alebo kanála stlačte Menu+22, na LCD displeji sa zobrazí:



Stlačte Menu a šípky hore, alebo dole vyberte požadované.

Na displeji sa zobrazí:

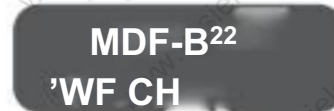

Módy zobrazenia:

FREQ: Frekvencia + číslo kanála.

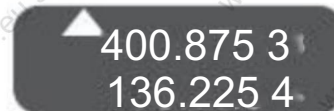

CH: Číslo kanála

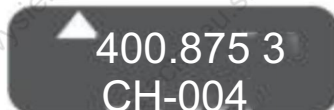

NAME: Meno kanála

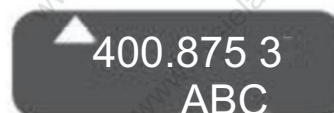

Po nastavení stlačte tlačidlo Menu na potvrdenie a potom stlačte tlačidlo PTT alebo Exit na prechod do pohotovostného režimu.

Názov kanála musí byť nastavený programovým softvérom. Môžete nastaviť ľubovoľné tri čísla alebo písmená.

MENU 23 - Zámok obsadeného kanála (BCL) Keďže táto funkcia zapnutá, môže zabrániť rušeniu iných vysielaciek. Ak zvolený kanál alebo frekvenciu používajú iné rádiostanice, po stlačení tlačidla PTT nemôže používaná rádiostanica vysieľať, Vysieľať môže len vtedy, keď stanica je nastavená frekvencia/kanál voľná.

Postup operácie je nasledovný:

V režime frekvencie alebo kanála stlačte Menu+23, na LCD displeji sa zobrazí:

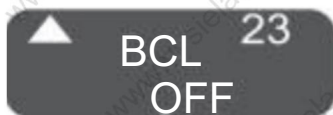

Stlačte Menu a šípkami hore, alebo dole vyberte požadované.

ON-zapnuté, OFF-vypnuté

Na displeji sa zobrazí:



Po nastavení stlačte tlačidlo Menu na potvrdenie a potom stlačte tlačidlo PTT alebo Exit na prechod do pohotovostného režimu.

MENU 24 - Automatický zámok klávesnice (AUTOLK) Keď je FPOO zapnutá, ale nie je v pracovnom režime, klávesnica sa po 15 s automaticky zablokuje.

Postup operácie je nasledovný:

V režime frekvencie alebo kanála stlačte Menu+24, na LCD displeji sa zobrazí:



Stlačte Menu a šípkami hore, alebo dole vyberte požadované.

ON-zapnuté, OFF-vypnuté

Na displeji sa zobrazí:



Po nastavení stlačte tlačidlo Menu na potvrdenie a potom stlačte tlačidlo PTT alebo Exit na prechod do pohotovostného režimu.

Na displeji sa zobrazí:

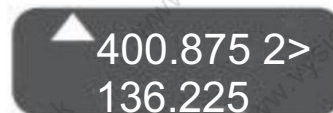

MENU 25 - Nastavenie smeru posunu frekvencie (SFT-D) Pomocou tejto funkcie môžete nastaviť rôzne prijímacie a vysielačie frekvencie. Vo všeobecnosti sa toto používa pre prevádzkače.

Postup operácie je nasledovný:

V režime frekvencie alebo kanála stlačte Menu+25, na LCD displeji sa zobrazí:



Stlačte Menu a šípkami hore, alebo dole vyberte požadované.

Režim frekvenčnej odchýlky:

- Vysielacia frekvencia vyššia ako prijímacia frekvencia (+);
- Vysielacia frekvencia nižšia ako prijímacia frekvencia (-);
- OFF- bez posunu vysielacej frekvencie

Na displeji sa zobrazí:



Po nastavení stlačte tlačidlo Menu na potvrdenie a potom stlačte tlačidlo PTT alebo Exit na prechod do pohotovostného režimu.

Keď nastavíte frekvenčnú odchýlku (+), na LCD displeji sa zobrazí:

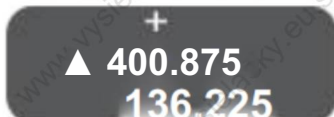

Keď nastavíte frekvenčnú odchýlku (-), na LCD displeji sa zobrazí:

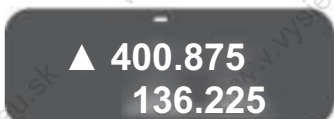

Mali by ste nastaviť rôzne frekvenčné odchýlky podľa prevádzáčov. Táto funkcia je neplatná v režime kanálov.

MENU 26 - Frekvenčná odchýlka (OFFSET) Pomocou tejto funkcie môžete nastaviť odchýlku medzi prijímacou a vysielacou frekvenciou.

Vo všeobecnosti sa táto funkcia používa pre prevádzачe. Frekvenčná odchýlka je nastaviteľná v rozsahu : 0-69,990 MHz.

Postup operácie je nasledovný:

V režime frekvencie alebo kanála stlačte Menu+26, na LCD displeji sa zobrazí:



Stlačte Menu a šípkami hore, alebo dole vyberte požadovanú odchýlku.

Ak chcete zadať odchýlku frekvencie 5 MHz, zadajte priamo čísla Os 5S Os Os

Po nastavení stlačte tlačidlo Menu na potvrdenie a potom stlačte tlačidlo PTT alebo Exit na prechod do pohotovostného režimu.

Nastavenie smeru posunu frekvencie. (Pozri menu č. 25)

MENU 27 - Ukladanie kanálov (MEM-CH) Keďže FPOO v pracovnom alebo pohotovostnom režime, zadajte požadovanú frekvenciu alebo parametre priamo.

Postup operácie je nasledovný:

V režime frekvencie alebo kanála stlačte Menu+27, na LCD displeji sa zobrazí:



Stlačte Menu a šípkami hore, alebo dole vyberte číslo kanála alebo môžete zadať svoje parametre. Ak chcete zadať číslo 25 kanála, zadajte Ox 2x 5.

Po nastavení stlačte tlačidlo Menu na potvrdenie a potom stlačte tlačidlo PTT alebo Exit na prechod do pohotovostného režimu.

Najprv uloženie kanála 1:

a. V režime frekvencie zadajte čísla 4, 6, 5, 8, 7, 5.

b. Stlačte Menu+11, na LCD displeji sa zobrazí:



c. Stlačte tlačidlo Menu a potom stlačte tlačidlo hore alebo dole pre nastavenie na 71,9 Hz, na LCD displeji sa zobrazí:

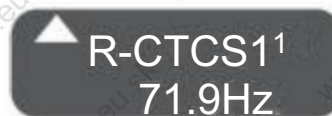

d. Po nastavení stlačte tlačidlo Menu na potvrdenie a potom stlačte tlačidlo PTT alebo Exit na prechod do pohotovostného režimu. Na LCD displeji sa zobrazí:

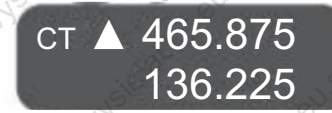

e. Stlačte tlačidlo Menu+13, na LCD displeji sa zobrazí:



f. Stlačte tlačidlo Menu a potom stlačte tlačidlo hore alebo dole pre nastavenie na 71,9 Hz, na LCD displeji sa zobrazí:



g. Po nastavení stlačte tlačidlo Menu na potvrdenie a potom stlačte tlačidlo PTT alebo Exit na prechod do pohotovostného režimu. Na LCD displeji sa zobrazí:



h. Stlačte Menu+27, na LCD displeji sa zobrazí:



i. Stlačte tlačidlo Menu a potom priamo stlačte kanál A 001 alebo číslo vstupu 0, 0, 1, na LCD displeji sa zobrazí:

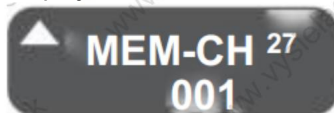

j. Po nastavení stlačte tlačidlo Menu na potvrdenie a potom stlačte tlačidlo PTT alebo Exit na prechod do pohotovostného režimu.

k. Stlačte tlačidlo VFO/MR na kanálový režim, režimy zobrazenia pozri Menu č. 21 a Menu č. 22.

Po druhé, ukladanie kanála 2: (Vysielacia frekvencia je o 5 MHz nižšia ako prijímacia frekvencia.)

a. V režime frekvencie zadajte číslo 4, 6, 5, 5, 7, 5.

b. Stlačte Menu+13, na LCD displeji sa zobrazí:



c. Stlačte tlačidlo Menu a potom stlačte tlačidlo hore alebo dole pre nastavenie na 88,5 Hz, na LCD displeji sa zobrazí:



d. Po nastavení stlačte tlačidlo Menu na potvrdenie a potom stlačte tlačidlo PTT alebo Exit na prechod do pohotovostného režimu. Na LCD displeji sa zobrazí:



e. Stlačte Menu+25, na LCD displeji sa zobrazí:

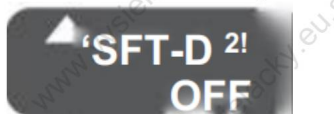

f. Stlačte tlačidlo Menu a potom stlačte tlačidlo hore alebo dole pre vyber, na LCD displeji sa zobrazí:



g. Po nastavení stlačte tlačidlo Menu na potvrdenie a potom stlačte tlačidlo PTT alebo Exit na prechod do pohotovostného režimu.

h. Stlačte Menu+26, na LCD displeji sa zobrazí:



i. Stlačte tlačidlo Menu, potom zadajte číslo 0, 5, 0, 0, 0

j. Stlačte Menu+27, na LCD displeji sa zobrazí:



k. Stlačte tlačidlo Menu a potom stlačením tlačidla hore alebo dole vyberte kanál č. 2.,

alebo vstupné číslo 0,0, 2 priamo. Na LCD displeji sa zobrazí:

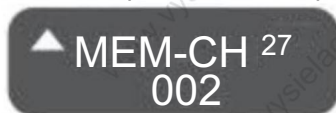

L. Po nastavení stlačte tlačidlo Menu na potvrdenie a potom stlačte tlačidlo PTT alebo Exit na prechod do pohotovostného režimu.

m. Stlačte tlačidlo VFO/MR do režimu kanála, na LCD displeji sa zobrazí:



Prosím kontrolovať uložený kanál či má pôvodný kanál alebo nie, ak áno, musíte ho vymazať pred uložením kanála. (Kanál vymazanie kanála pozri ponuku č. 28)

MENU 28 - Odstránenie kanála (DEL-CH) Táto funkcia slúži na vymazanie kanálov a informácií.

Príklad: Vymazať kanál 2

1. V režime frekvencie alebo kanála sa na LCD displeji zobrazí:

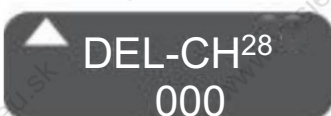

2. Stlačte tlačidlo Menu a potom stlačte tlačidlo hore alebo dole na nastavenie kanála 002 alebo priamo čísla vstupu 0,0, 2. Na LCD displeji zobrazí:



Po nastavení stlačte tlačidlo Menu na potvrdenie a potom stlačte tlačidlo PTT alebo Exit na prechod do pohotovostného režimu.

Na displeji sa zobrazí:

MENU 29 - Podsvietenie v pohotovostnom režime (WT-LED) Môžete si vybrať farbu podsvietenia, keď je FPOO v pohotovostnom režime.

Postup operácie je nasledovný:

V režime frekvencie alebo kanála stlačte Menu+29, na LCD displeji sa zobrazí:



Stlačte Menu a šípkami hore, alebo dole vyberte požadované.

K dispozícii sú 4 farby:

Žiadne osvetlenie

Žlté

Zelené

Červené

Na displeji sa zobrazí:



Po nastavení stlačte tlačidlo Menu na potvrdenie a potom stlačte tlačidlo PTT alebo Exit na prechod do pohotovostného režimu.

MENU 30 - Podsvietenie RX (RX-LED) Môžete si vybrať farbu podsvietenia pri príjme signálu.

Postup operácie je nasledovný:

V režime frekvencie alebo kanála stlačte Menu+30, na LCD displeji sa zobrazí:



Stlačte Menu a šípkami hore, alebo dole vyberte požadované.

K dispozícii sú 4 farby:

Žiadne osvetlenie

Žlté

Zelené

Červené

Na displeji sa zobrazí:



Po nastavení stlačte tlačidlo Menu na potvrdenie a potom stlačte tlačidlo PTT alebo Exit na prechod do pohotovostného režimu.

MENU 31 - Podsvietenie TX (TX-LED) Môžete si vybrať farbu podsvietenia pri vysielaní.

Postup operácie je nasledovný:

V režime frekvencie alebo kanála stlačte Menu+31, na LCD displeji sa zobrazí:

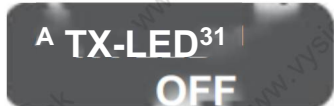

Stlačte Menu a šípkami hore, alebo dole vyberte požadované.

K dispozícii sú 4 farby:

Žiadne osvetlenie

Žlté

Zelené

Červené

Na displeji sa zobrazí:



Po nastavení stlačte tlačidlo Menu na potvrdenie a potom stlačte tlačidlo PTT alebo Exit na prechod do pohotovostného režimu.

MENU 32 - Režim alarmu (AL-MOD) Touto funkciou môžete nastaviť tónový alarm/kódový alarm/stránkový alarm.

Postup operácie je nasledovný:

V režime frekvencie alebo kanála stlačte Menu+32, na LCD displeji sa zobrazí:



Stlačte Menu a šípkami hore, alebo dole vyberte požadované.

K dispozícii sú 4 možnosti:

TONE -tónový alarm

CODE-kódový alarm

SITE-stránkový alarm

OFF-vypnutý alarm

Na displeji sa zobrazí:



Po nastavení stlačte tlačidlo Menu na potvrdenie a potom stlačte tlačidlo PTT alebo Exit na prechod do pohotovostného režimu.

MENU 33 - Voliteľná signalizácia (OPTSIG)

Nastavte "OFF", DTMF sa vypne.

Nastavte "DTMF", DTMF sa aktivuje.

MENU 34 - Výber režimu stlmenia (SPMUTE) Touto funkciou možno nastaviť režim dekódovania príjmu .

Postup operácie je nasledovný:

V režime frekvencie alebo kanála stlačte Menu+34, na LCD displeji sa zobrazí:

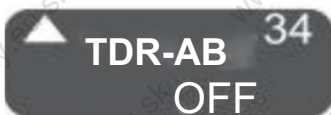

Stlačte Menu a šípkami hore, alebo dole vyberte požadované.

K dispozícii sú tri možnosti:

QT: Zhoda CTCSS na prijatie hovoru

Q.T+DT: Zhoda CTCSS a DTMF na prijatie hovoru

QT*DT: Zhoda CTCSS alebo DTMF na prijatie hovoru

Na displeji sa zobrazí:



Po nastavení stlačte tlačidlo Menu na potvrdenie a potom stlačte tlačidlo PTT alebo Exit na prechod do pohotovostného režimu.

MENU 35 - Eliminácia nepríjemného tónu (STE) Odstránenie nepríjemného zvuku generovaného druhou vysielaczkou po ukončení komunikácie.

Postup operácie je nasledovný:

V režime frekvencie alebo kanála stlačte Menu+35, na LCD displeji sa zobrazí:



Stlačte Menu a šípkami hore, alebo dole vyberte požadované.

ON-pre zapnutie

OFF-pre vypnutie

Na displeji sa zobrazí:

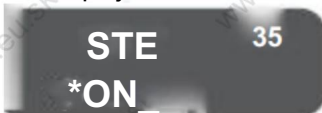

Po nastavení stlačte tlačidlo Menu na potvrdenie a potom stlačte tlačidlo PTT alebo Exit na prechod do pohotovostného režimu.

MENU 36 - Eliminácia nepríjemného tónu pri prevádzkači (RP-SET) Táto funkcia spočíva v tom, že keď FPOO prechádza cez prevádzkač, po uvoľnení tlačidla PTT a prechode do stavu príjmu, z dôvodu oneskorenia v bude prijímať šum z prevádzkača, aby sa potvrdilo, či prevádzkač funguje alebo nie.

Postup operácie je nasledovný:

V režime frekvencie alebo kanála stlačte Menu+36, na LCD displeji sa zobrazí:

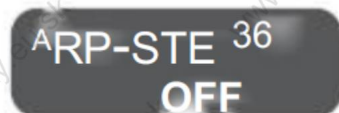

Stlačte Menu a šípkami hore, alebo dole vyberte požadované.

OFF: pre vypnutie

1,2, 3, 4, 5,10 pre predĺženie času.

Na displeji sa zobrazí:



Po nastavení stlačte tlačidlo Menu na potvrdenie a potom stlačte tlačidlo PTT alebo Exit na prechod do pohotovostného režimu.

Pri bežnom používaní túto funkciu vypnite, aby neovplyvňovala vašu bežnú konverzáciu.

MENU 37 - Čas oneskorenia eliminácie nepríjemného tónu pri prevádzke (RPT-RL) Táto funkcia spočíva v tom, že keď sa rádio používa prostredníctvom prevádzka, cieľom je potvrdiť, či prevádzka preniesol signál.

Postup operácie je nasledovný:

V režime frekvencie alebo kanála stlačte Menu+37, na LCD displeji sa zobrazí:



Stlačte Menu a šípkami hore, alebo dole vyberte požadované.

OFF: pre vypnutie

1,2, 3, 4, 5,10 pre predĺženie času.

Na displeji sa zobrazí:



Po nastavení stlačte tlačidlo Menu na potvrdenie a potom stlačte tlačidlo PTT alebo Exit na prechod do pohotovostného režimu.

Pri bežnom používaní túto funkciu vypnite, aby neovplyvňovala vašu bežnú konverzáciu.

MENU 38 - Zobrazuje sa pri zapnutí napájania (PONMSG) Táto funkcia môže nastaviť režim zobrazenia pri zapnutí.

Postup operácie je nasledovný:

V režime frekvencie alebo kanála stlačte Menu+38, na LCD displeji sa zobrazí:



Stlačte Menu a šípkami hore, alebo dole vyberte požadované.

FULL: zobrazenie znakov plnej frekvencie

MSG: Zobrazenie loga QS.

Na displeji sa zobrazí:



Po nastavení stlačte tlačidlo Menu na potvrdenie a potom stlačte tlačidlo PTT alebo Exit na prechod do pohotovostného režimu.

Pri nastavení FULL sa na LCD displeji zobrazí:



Pri nastavení MSG, na LCD displeji sa zobrazí:



MENU 39 - Varovný tón ukončenia hovoru (ROGER) Táto funkcia slúži na to, aby protistanica počula pípnutie pri ukončení relácie.

Postup operácie je nasledovný:

V režime frekvencie alebo kanála stlačte Menu+39, na LCD displeji sa zobrazí:



Stlačte Menu a šípkami hore, alebo dole vyberte požadované.

OFF: pre vypnutie, ON pre zapnutie

Po nastavení stlačte tlačidlo Menu na potvrdenie a potom stlačte tlačidlo PTT alebo Exit na prechod do pohotovostného režimu.

MENU 40 - Prevádzka Dual-watch (TDR-AB) Funkciou je nastaviť pásmo A alebo pásmo B ako prechodné pásmo, v režime DW. Môže sa použiť aj na cross band príjem a vysielanie.

Postup operácie je nasledovný:

V režime frekvencie alebo kanála stlačte Menu+40, na LCD displeji sa zobrazí:



Stlačte Menu a šípkami hore, alebo dole vyberte požadované.

OFF: pre vypnutie

A pásmo pre režim vysielanie v DW

B pásmo pre režim vysielanie v DW

Na displeji sa zobrazí:

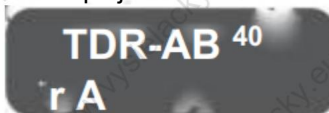

Po nastavení stlačte tlačidlo Menu na potvrdenie a potom stlačte tlačidlo PTT alebo Exit na prechod do pohotovostného režimu.

MENU 41- Reset zariadenia.

Inicializácia VFO-Menu

V režime frekvencie alebo kanála stlačte Menu+41, na LCD displeji sa zobrazí:



Stlačte tlačidlo Menu a potom stlačením tlačidla hore alebo dole vyberte VFO a potom stlačte tlačidlo menu, na LCD displeji sa zobrazí:



Stlačte tlačidlo Menu, na LCD displeji sa zobrazí



Stlačením tlačidla Menu potvrdíte a automaticky sa vrátite do pohotovostného režimu.

Inicializácia celého Menu a kanála

V režime frekvencie alebo kanála stlačte Menu+40, na LCD displeji sa zobrazí:



Stlačte tlačidlo Menu a potom stlačením tlačidla hore alebo dole vyberte ALL a potom stlačte tlačidlo menu, na LCD displeji sa zobrazí:



Stlačte tlačidlo Menu, na LCD displeji sa zobrazí



Stlačením tlačidla Menu potvrdíte a automaticky sa vrátite do pohotovostného režimu.

Manuálne uzamknutie klávesnice

Touto funkciou môžeme zablokovať klávesnicu proti nežiadúcej manipulácii.

1. Stlačte tlačidlo dlhšie ako 2 klávesnica sa zablokuje a na LCD displeji sa zobrazí:

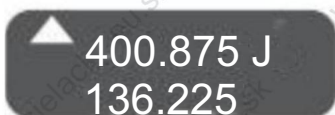

2. Stlačte tlačidlo * dlhšie ako 2 klávesnica sa odblokuje.

FM rádio

Môžete počúvať rádiovú frekvenciu, frekvenčný rozsah je 76-108 MHz

Postup operácie je nasledovný:

V režime frekvencie alebo kanála ťuknite na tlačidlo PTT, na LCD displeji sa zobrazí:



Stlačením tlačidla hore alebo dole nastavíte rádiovú frekvenciu manuálne alebo zadajte známu rádiovú frekvenciu.

Príklad: 100,7MHz Zadajte priamo číslo 1,0, 0, 7, 0, 0.

Opakovaným stlačením tlačidla "*" môžete automaticky nastaviť rozhlasovú stanicu.

Ťuknutím na tlačidlo PTT ukončíte túto funkciu.

Rýchla výstraha (ALARM)

V režime frekvencie alebo kanála stlačte tlačidlo CALL na viac ako 2 s pre rýchly alarm.

Pre zrušenie stlač tlačidlo PTT.

Jacklight

Táto funkcia je vhodná na nočné osvetlenie a výstražné svetlo.

Ťuknutím na tlačidlo MON zapnete nočné osvetlenie. Opätovným stlačením tlačidla zapnete výstražné svetlo. Opätovným stlačením ho vypnete.

Monitor (MON)

V režime rovnakej frekvencie môže monitorovať signál z ostatných.

Stlačením tlačidla MON na viac ako 2 s ho zapnete. Uvoľnením tlačidla MON ho vypnete

Cable Clone (COPING)

Táto funkcia dokáže skopírovať informácie jedného FPOO do iného.

Postup operácie je nasledovný:

1. Spojte sa s hlavným FPOO a sub FPOO pomocou klonovacieho kábla.
2. Stlačením a podržaním tlačidla MON zapnete FPOO, na LCD displeji sa zobrazí:

COPING.

Červené svetlo hlavného FPOO sa rozblíka a zelené svetlo vedľajšieho FPOO sa tiež rozblíka

Keď červené a zelené svetlo prestanú blikať, zobrazí sa LCD displej sub FPOO:

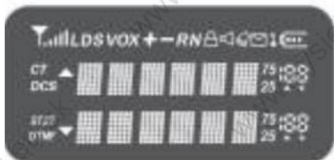

Alebo



To znamená, že sa naklonovanie podarilo.

Prepnutie režimu kanála/frekvenčného režimu (VFO/MR)

Ťuknutím na tlačidlo VFO/MR prepnete medzi kanálovým a frekvenčným režimom.

TX 1 750Hz volací tón

Stlačením tlačidla PTT+BAND vyšlete 1 750 Hz volací tón (táto funkcia je určená pre prevádzkače na európskom trhu).

Reverzná funkcia (R)

Keď nastavíte rôzne frekvencie, ťuknutím na tlačidlo "R" môžete posunúť vysielaciu a prijímaciu frekvenciu, na LCD displeji sa zobrazí:

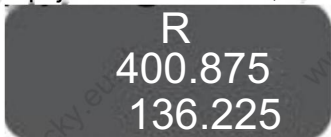

Postup operácie je nasledovný:

Ako je uvedené na obrázku, prijímacia frekvencia kanála A je 420,875 MHz, vysielacia frekvencia je 425,875 MHz.

Ťuknite na tlačidlo "R", prijímacia frekvencia sa zmení na 425,875 MHz, vysielacia frekvencia na 420,875 MHz, na LCD displeji sa zobrazí:

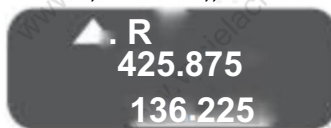

Frekvenčné skenovanie

Táto funkcia dokáže skenovať frekvenčnú aktivitu z iných vysieláčiek.

Postup operácie je nasledovný:

V režime frekvencie stlačte tlačidlo "R" na viac ako 2 s, frekvencia sa bude skenovať podľa nastavenej krokovej frekvencie.

Stlačením tlačidla hore alebo dole zmeníte smer skenovania.

Po naskenovaní signálu stlačte ľubovoľné tlačidlo na potvrdenie.

Kanálové skenovanie

Táto funkcia dokáže skenovať frekvenčnú aktivitu z iných vysieláčiek.

Postup operácie je nasledovný:

V režime kanálu stlačte tlačidlo "R" na viac ako 2 s, začne skenovanie kanálov

Stlačením tlačidla hore alebo dole zmeníte smer skenovania.

Po naskenovaní signálu stlačte ľubovoľné tlačidlo na potvrdenie.

Automatický vyhľadávanie FM rozhlasových staníc

Táto funkcia dokáže automaticky vyhľadať frekvenciu FM rádia. Frekvenčný rozsah je 76-108 MHz.

Postup operácie je nasledovný:

V režime frekvencie alebo kanála ťuknite na tlačidlo volania, na displeji LCD sa zobrazí:



Opakovaným stlačením tlačidla "R" začnete automatické vyhľadávanie frekvencie rádia FM. Ťuknutím na tlačidlo hovoru ukončíte FM.

Vyhľadávanie kódu CTCSS/DCS

Pomocou tejto funkcie môžete vyhľadať a uložiť kód CTCSS/DCS z iných vysieláčiek keď sú na rovnakej frekvencii.

Príklad: Vysielacia frekvencia je 465,255 MHz, CTCSS je 88,5 Hz:

V režime frekvencie stlačte Menu+11, na LCD displeji sa zobrazí:



Stlačte tlačidlo Menu, na LCD displeji sa zobrazí:



Stlačte tlačidlo "*", na LCD displeji sa zobrazí:



Keď vysielá iná vysielacka, na LCD displeji sa zobrazí:

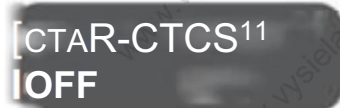

CT Aglitter znamená, že rádio vstúpilo do stavu skenovania.

CTCSS sa zase rýchlo presunie z 67,0-254,1 MHz.

Po vyhľadání kódu CTCSS vysielacka zapípa a zastaví skenovanie.

Po nastavení stlačte tlačidlo MR/VFO na potvrdenie a uloženie, inak stlačte tlačidlo PTT alebo Exit pre prechod do pohotovostného režimu.

Postup pri skenovaní DCS je rovnaký ako pri CTCSS, len je potrebné stlačiť Menu+10 na vstup do skenovania DCS.

Kurzor "A" Prepínanie (A/B)

Priamym ťuknutím na tlačidlo AB môžete posúvať kurzor nahor a nadol, môžete tak upraviť alebo potvrdiť parametre frekvencie a kanála, na ktorých sa nachádza kurzor.

Rýchla prepínanie medzi vysokým/nízkym výkonom

V režime kanála ťuknutím na tlačidlo prepínate medzi vysokým a nízkym výkonom.

ŠPECIFIKÁCIE

VŠEOBECNÉ

Frekvenčný rozsah: VHF: 144-146 MHz, UHF: 430 -440 MHz

Menovité napätie: DC 7,2 V (nabíjateľná lítium-iónová batéria)

Pamäťový kanály: 128 kanálov

Impedancia antény: 50 Ohm

Frekvencia krokov: 2,5/5/6,25/10/12,5/25 khz

Frekvenčná citlivosť: ±2,5 ppm

Pracovná teplota: -20°C~+50°C

Kapacita batérie: 1600mAh
Rozmery: 122 mmX63 mmX36 mm

Vysielač

Výstupný výkon: 5W
Prúdový odber: <0.4A
Citlivosť modulácie: 8-12mV

Prijímač

Citlivosť: -122dBm(12dB SINAD)
Nf výkon: 1W
Modulačné pásmo: 5KHz
Skreslenie zvuku: <10%
Prúdový odber: < 380 mA

Tabuľka CTCSS kódov

CTCSS									
01	67.0	11	94.8	21	131.8	31	171.3	41	203.5
02	69.3	12	97.4	22	136.5	32	173.8	42	206.5
03	71.9	13	100.0	23	141.3	33	177.3	43	210.7
04	74.4	14	103.5	24	146.2	34	179.9	44	218.1
05	77.0	15	107.2	25	151.4	35	183.6	45	225.7
06	79.7	16	110.9	26	156.7	36	186.2	46	229.1
07	82.5	17	114.8	27	159.8	37	189.9	47	233.6
08	85.4	18	118.8	28	162.2	39	192.8	48	241.8
09	88.5	19	123.0	29	165.5	39	196.6	49	250.3
10	91.5	20	127.3	30	167.9	40	199.5	50	254.1

Tabuľka DCS kódov

DCS											
01	D023N	18	D115N	35	D212N	52	D306N	69	D431N	86	D546N
02	D025N	19	D116N	36	D223N	53	D311N	70	D432N	87	D565N
03	D026N	20	D122N	37	D225N	54	D315N	71	D445N	88	D606N
04	D031N	21	D125N	39	D226N	55	D325N	72	D446N	89	D612N
05	D032N	22	D131N	39	D243N	56	D331N	73	D452N	90	D624N
06	D036N	23	D132N	40	D244N	57	D332N	74	D454N	91	D627N
07	D043N	24	D134N	41	D245N	58	D343N	75	D455N	92	D631N
08	D047N	25	D143N	42	D246N	59	D346N	76	D462N	93	D632N
09	D051N	26	D145N	43	D251N	60	D351N	77	D464N	94	D654N
10	D053N	27	D152N	44	D252N	61	D356N	78	D465N	95	D662N
11	D054N	28	D155N	45	D255N	62	D364N	79	D466N	96	D664N
12	D065N	29	D156N	46	D261N	63	D365N	80	D503N	97	D703N
13	D071N	30	D162N	47	D263N	64	D371N	81	D506N	98	D712N
14	D072N	31	D165N	48	D265N	65	D411N	82	D516N	99	D723N
15	D073N	32	D172N	49	D266N	66	D412N	83	D523N	100	D731N
16	D074N	33	D174N	50	D271N	67	D413N	84	D526N	101	D732N
17	D114N	34	D205N	51	D274N	68	D423N	85	D532N	102	D734N

DCS											
103	D743N	121	D114I	139	D212I	157	D311I	175	D445I	193	D612I
104	D754N	122	D115I	140	D223I	158	D315I	176	D446I	194	D624I
105	D023I	123	D116I	141	D225I	159	D325I	177	D452I	195	D627I
106	D025I	124	D122I	142	D226I	160	D331I	178	D454I	196	D631I
107	D026I	125	D125I	143	D243I	161	D332I	179	D455I	197	D632I
108	D031I	126	D131I	144	D244I	162	D343I	180	D462I	198	D654I
109	D032I	127	D132I	145	D245I	163	D346I	181	D464I	199	D662I
110	D036I	128	D134I	146	D246I	164	D351I	182	D465I	200	D664I
111	D043I	129	D143I	147	D251I	165	D356I	183	D466I	201	D703I
112	D047I	130	D145I	148	D252I	166	D364I	184	D503I	202	D712I
113	D051I	131	D152I	149	D255I	167	D365I	185	D506I	203	D723I
114	D053I	132	D155I	150	D261I	168	D371I	186	D516I	204	D731I
115	D054I	133	D156I	151	D263I	169	D411I	187	D523I	205	D732I
116	D065I	134	D162I	152	D265I	170	D412I	188	D526I	206	D734I
117	D071I	135	D165I	153	D266I	171	D413I	189	D532I	207	D743I
118	D072I	136	D172I	154	D271I	172	D423I	190	D546I	208	D754I
119	D073I	137	D174I	155	D274I	173	D431I	191	D565I		
120	D074I	138	D205I	156	D306I	174	D432I	192	D606I		



VYHLÁSENIE O ZHODE č. 200229



Týmto vyhlasujeme na našu výhradnú zodpovednosť, že výrobok

Materiál: Prenosná vysielacia

Značka: CRT

Model: FP 00

Popis: Ham Radio

144-146MHZ/430- 440 MHz

Je v súlade so základnými požiadavkami a ďalšími ustanoveniami
smernice RED 2014/53/EÚ a týmito európskymi normami

EN 62209-2:2010

EN50566:2013

EN 301 489-1 V2.2.0

EN 301 489-15 V2.2.0

EN 55032:2015/AC:2016

EN 55020:2007/A11:2011

EN 301 783 V2.1.1.

EN 303 345 V1.1.7

C.R.T. FRANCE INTERNATIONAL S.A.R.L

Route de Pagny 21250 SEURRE FRANCE

Capital de 762 500 euros

Tél. 03 80 26 91 91 Fax : 03 80 26 91 00

Email: superstar@crtfrance.com

Web site : www.crtfrance.com

M.CELESTRANO E.

PRESIDENT

LE22/11/2017